

EASY | LED
www.easyled.fi



MISS NOTHING.

BUBO[®]

VALONHEITINJÄRJESTELMÄ

BUBO®

jopa 1,5 kW
jopa 182 000 lm

BUBO® TUOTEPERHEEN TIEDOT

Versiot B1, B2 ja B3 kokoluokan LED-suurtehovalaisimet

Teho jopa 1 540 W
Valovirta jopa 182 000 lm
Valotehokkuus jopa 154 lm/W

VALAISIMEN VALOVIRTA - Bubo B3, B2 tai B1

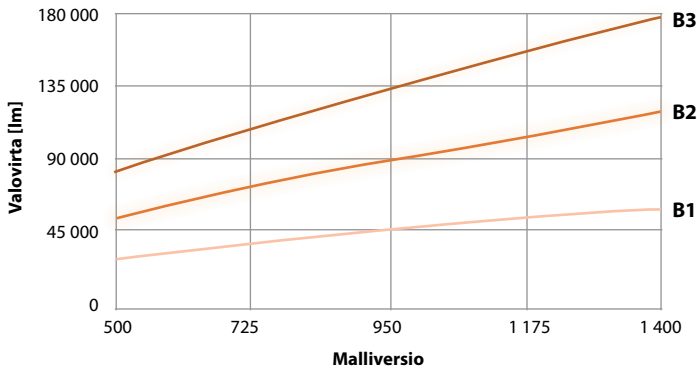

Valon laatu

Bubo -valonheitinjärjestelmän flicker free teknologia täyttää vaativien teräväpiirtölähetysten edellyttämät tiukat TLCI-vaatimukset (Television Lighting Consistency Index) ja mahdollistaa televisioinnissa korkealaatuisen liiketoiston.

TLCI on vastaava indeksi kuin CRI, mutta mittaa TV-kameroiden värienkuvantamista.

	CRI >70	CRI >80	CRI >90	
5 700 K		x	o	x = vakio o = optio
5 000 K	x	o		
4 000 K	x	x		
3 000 K	o			

TLCI

Television Lighting Consistency Index yli 90 saatavilla

Flicker Free

Himmennettäessä 140mA asti

Himmennys PWM tekniikalla (400...500 Hz) 15mA asti

Materiaalit

Valoyksikkö: Painevalettu alumiinirunko, vakiona sinkopuhallettu tekstuuri-pinta

Liitäntälaitteyksikkö: Painevalettu alumiinirunko, vakiona sinkopuhallettu tekstuuri-pinta, anodisoidut alumiinikannet

Kiinnikerakenteet: Ruostumaton teräs, ruuvit Delta korroosioestokäsittely

Lasi: Erikoiskirkas karkaistu lasi ja kehys ruostumattomasta teräksestä.

Optiikka

Vakiona pyörähdyssymmetriset 12, 34, 70 & 110 astetta ja heitinoptiikka UP-F

IP- ja IK-luokat IP66, IK08
Suojaluokitus CL I
Käyttölämpötila-alue Malliversiosta riippuen jopa -40...+60°C (95% RH)

Käyttöympäristö

Soveltuu sekä ulko- että sisäkohteisiin

Valaisimen huoltovapaa käyttöikä:

Jopa 150 000 tuntia malliversiosta riippuen

Ohjaus

Vakiona DALI, saatavilla DMX/RDM sekä 1-10V ja valikoima älykkäitä valaistuksen ohjausratkaisuita

Käyttöjännite

230 VAC (toiminta-alue: 198 - 264 VAC)

Käyttötaajuus 50/60 Hz

Tehokerroin PF > 0,95

Ylijännitesuojaus

Vakiona 4 kV/6 kV - L-N/L-GND, N-GND

Lämpösuojaus

Vakiona 2-toiminen suojaus älykkäällä tehotason pudotuksella

Muuta

Älykäs käynnistysvirtapiikkien hallinta vakiona

Pehmeä käynnistys kylmässä suojaa ledikomponentteja

Asennus

Helppo ja monipuolinen. Saatavilla useita kiinnitysmahdollisuuksia

Takuu 5 vuotta

Lisävarusteet / kiinnikkeet

Vaihtoehtoisia liitäntälaitteyksikön kiinnitystapoja

Suuntauslaite

Välikaapelisarjat sekä pitkän etäisyyden kaapelointipaketit saatavilla

Ylijännitesuojaus 20kV kaksitasoisella syöksyvirtasuojauksella; suunniteltu erityisesti korkealle sijoitettuihin valaisimiin



VALAISINTEN JA VARUSTEIDEN PAINOT (KG)

	Valoyksikkö	Sanka			Liitäntälaite	
		Stadion	Alue	Halli	Yksikkö	Kiinnitys
Bubo B1	9,4 kg		3 kg			
Bubo B2	22,2 kg	8,8 kg	9 kg	6,3 kg	7,6 kg	0,5 kg
Bubo B3	33,3 kg	8,8 kg	9 kg	6,3 kg	8,7 kg	0,5 kg
Kokonaispaino						
Bubo B1G	16 kg					

BUBO® MALLIVERSIOT

Malli B1						
Malliversio	500	700	850	1 000	1 200	1 400
Ledit	120					
Kokonaistehonkulutus [W]	180 W	251 W	305 W	360 W	437 W	514 W
Valovirta [lm]	27 650 lm	36 580 lm	42 510 lm	48 250 lm	55 010 lm	61 040 lm

Malli B2						
Malliversio	500	700	850	1 000	1 200	1 400
Ledit	240					
Kokonaistehonkulutus [W]	360 W	502 W	610 W	720 W	874 W	1 027 W
Valovirta [lm]	55 300 lm	73 150 lm	85 020 lm	96 510 lm	110 020 lm	121 780 lm

Malli B3						
Malliversio	500	700	850	1 000	1 200	1 400
Ledit	360					
Kokonaistehonkulutus [W]	540 W	753 W	915 W	1 080 W	1 310 W	1 540 W
Valovirta [lm]	82 950 lm	109 550 lm	127 320 lm	144 280 lm	164 200 lm	181 900 lm

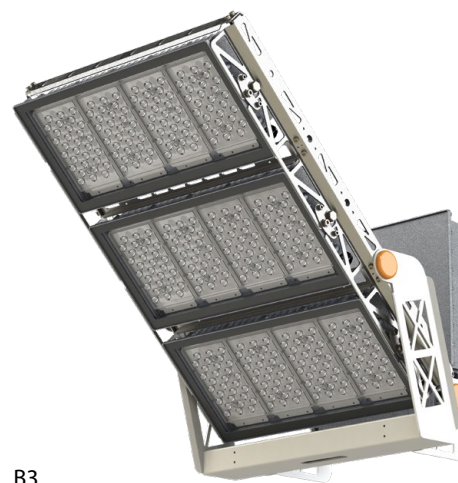
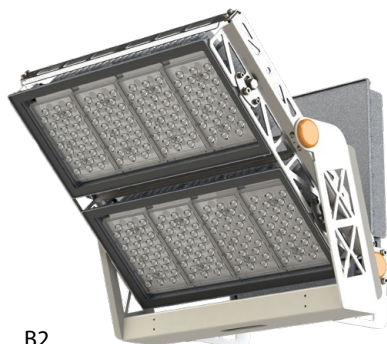

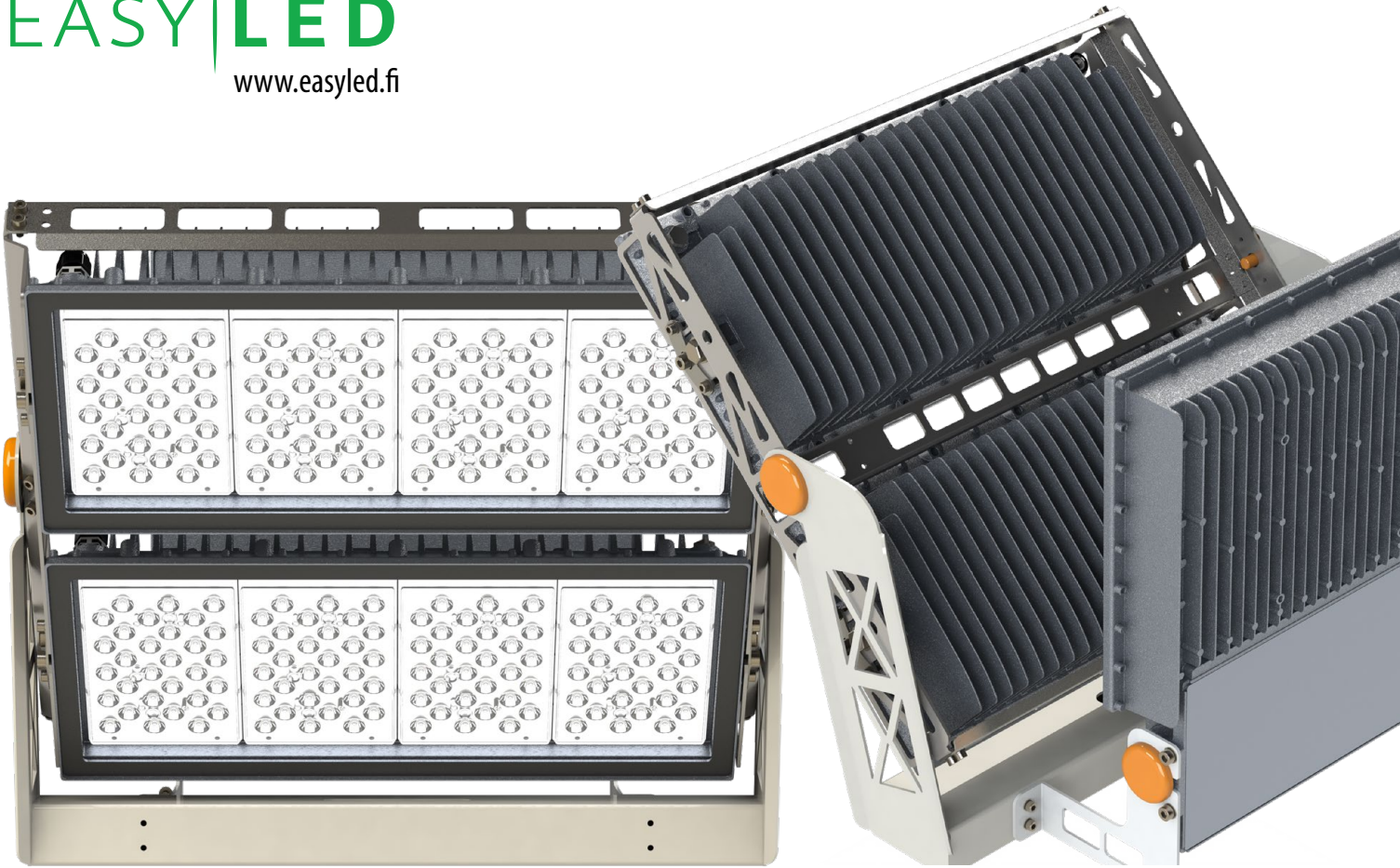

BUBO® | MISS NOTHING.

Avoin maalipaikka tuhansien hurraavien katsojien edessä, vaativa ahtaustyö illan viimeiseen laivaan tai laaja varastoalue valvovien silmiesi alla – BUBO® takaa että onnistuminen ei jää valosta kiinni. Suurten kohteiden aluevalaisuun tarkoitettu BUBO®-valaisinjärjestelmä on oikea valinta niin stadioneille ja areenoille kuin satama- ja varastoalueille, nostureihin ja lentokentille. Bubo sopii myös epäsuoraan valaisemiseen. Easy LEDin valaistusosaaminen ja -suunnittelu takaavat, että käytössäsi on aina kohteen ja tarpeen mukainen valaistus.

BUBO® suurin ja kirkkain: Yksi-, kaksi- tai kolmimoduulinen valaisin tarjoaa lyömättömän valotehon suurten alueiden valaisuun.

BUBO® on älykäs: Älykkäät valaistuksen ohjausratkaisut, DALI-ohjaus vakiona. Saatavilla myös DMX/RDM. Dynaaminen ohjaus ja hallinta; instant ON/OFF.

BUBO® on kustannustehokas: Valaisin on koottu lujaan painevalettuun alumiinirunkoon. Vähähuoltainen ja päivitettävä rakenne kestää vuosikymmeniä.

BUBO® on TV-yhteensopiva: Laadukas ja tasainen valo tukee tiukimpia TV-lähetysvaatimuksia. Välikymättömyys on tärkeää erityisesti urheilukuvauksessa.

BUBO® -SARJAN VALAISIMIEN KÄYTTÖIÄT LIITÄNTÄLAITEYKSIKÖN KANSSA (vakioversiot)

	AREA					
Malliversiot	360-500	360-700	360-850	360-1000	360-1200	360-1400
Ledimoduli CRI72 ja CRI82 L95 , C10 [h]	>100 000				90 000	50 000
Ledimoduli CRI72 ja CRI82 L90 , C10 [h]	>150 000					100 000

BUBO® -SARJAN VALAISIMIEN KÄYTTÖLÄMPÖTILAT LIITÄNTÄLAITEYKSIKÖN KANSSA (VAKIOVERSIOT)

Max Käyttölämpötila ulkona	+60°C	+55°C	+50°C	+50°C	+45°C	+40°C
Max Käyttölämpötila sisätiloissa	+55°C	+50°C	+45°C	+45°C	+35°C	+30°C

Min Käyttölämpötila	-40°C					
Valaisimeen kiinnitetyn liitäntälaiteyksikön elinikä @ta25	>100 000					75 000

BUBO® -SARJAN VALAISIMIEN KÄYTTÖIÄT LIITÄNTÄLAITEYKSIKÖN KANSSA (vakioversiot)

	STADIUM					
Malliversiot	360-500	360-700	360-850	360-1000	360-1200	360-1400
Ledimoduli CRI72 ja CRI82 L95 , C10 [h]	>100 000				90 000	50 000
Ledimoduli CRI72 ja CRI82 L90 , C10 [h]	>150 000					100 000

BUBO® -SARJAN VALAISIMIEN KÄYTTÖLÄMPÖTILAT LIITÄNTÄLAITEYKSIKÖN KANSSA (VAKIOVERSIOT)

Max Käyttölämpötila ulkona	+65°C	+60°C	+60°C	+55°C	+45°C	+35°C*
Max Käyttölämpötila sisätiloissa	+60°C	+55°C	+55°C	+50°C	+40°C	+30°C*

Min Käyttölämpötila	-40°C					
Valaisimeen kiinnitetyn liitäntälaiteyksikön elinikä @ta25	>100 000					

*Bubo sopii myös epäsuoraan valaisemiseen. Poikkeavat max käyttölämpötilat 1400 mA versiossa ulkona +30°C ja sisällä +25°C.

BUBO® MITTAKUVAT

Bubo® B1G

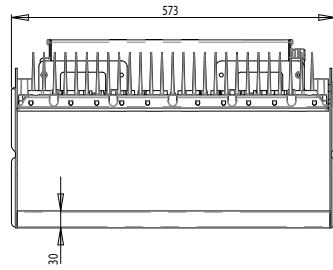
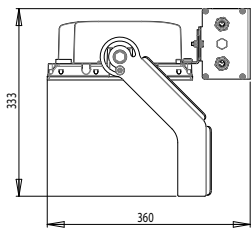

Bubo® B1

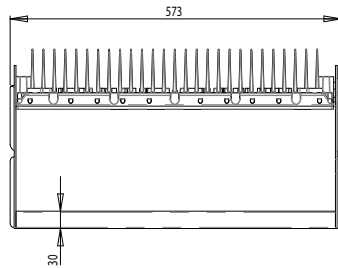
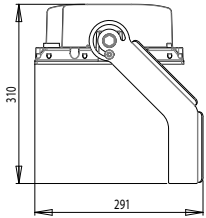

Bubo® B2 alue

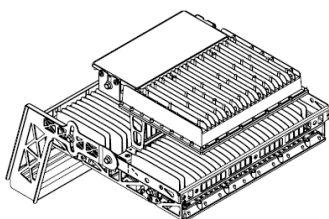
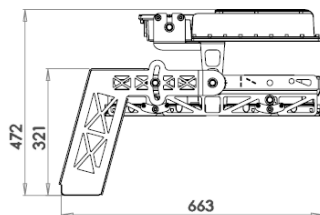
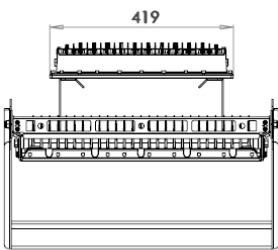

Bubo® B2 stadion

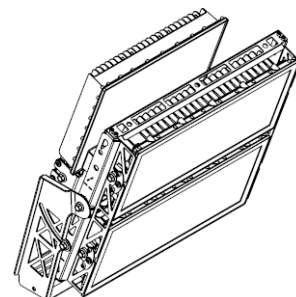
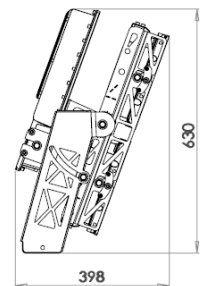
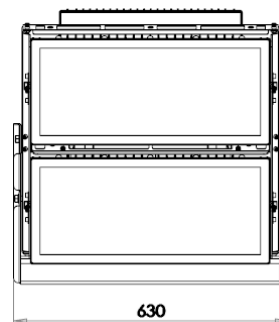

Bubo® B3 alue

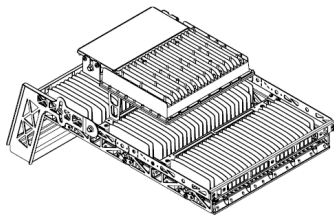
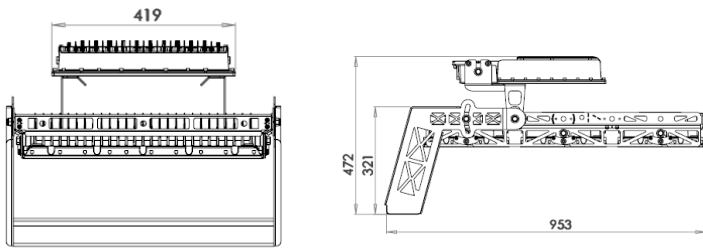

Bubo® B3 stadion

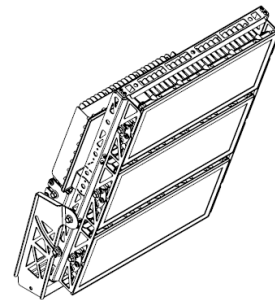
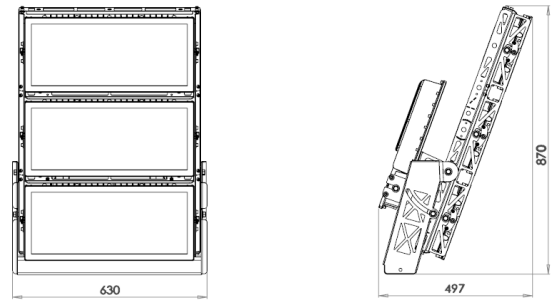

Bubo® sangat

B1G/B1 sank

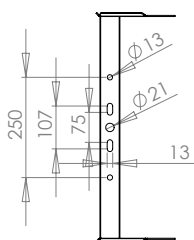
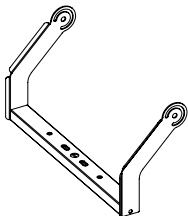
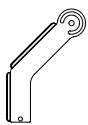

Aluesank

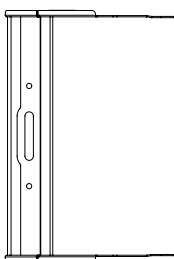
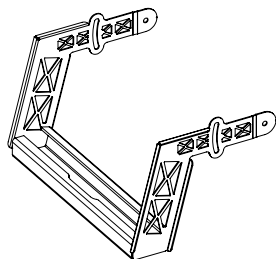
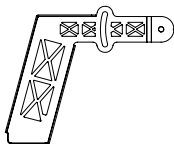

Stadionsank

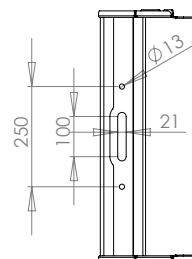
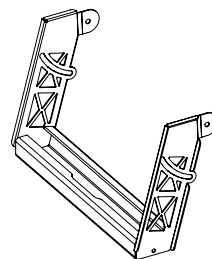
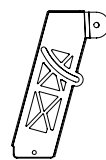

Hallisank

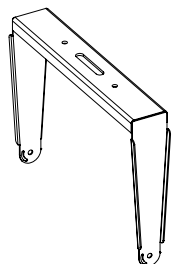



BUBO®

VALONHEITINJÄRJESTELMÄ

EASY LED ON KIRKKAASTI PAREMPI

Korkeatasoiseen LED-valaistukseen panostaminen kannattaa nyt ja pitkälle tulevaisuuteen. Easy LED Oy on kotimainen, energiatehokkaaseen LED-valaistukseen erikoistunut yhtiö. Valmistamme valaistusjärjestelmiä teollisuuden, urheiluareenoiden, liikenteen, kaupan ja toimistojen tarpeisiin.



EASY LED

Easy LED Oy
Meriniitynkatu 11
24100 Salo - Finland
p. 02 737 4420

easyled.fi

