

PRO+ RR

KATOKSET

EASY LED
www.easyled.fi

PRO+ RR katosvalo

Easy LED PRO+ RR on tehokas ja kompakti katosvalo ovisyvennyksiin, katoksiin, lippoihin sekä joukkoliikenteen asemalaitureille. Uppo- (PRO+ RR U) ja pinta-asennusversioina (PRO+ RR P) saatava valaisin sopii erinomaisesti myös jälkiasennukseen.

Monipuolinen PRO+ RR sopii ulkoasennukseen monenlaisiin kohteisiin. Valaisimeen on myös saatavana valikoima linssejä eri tarpeisiin.

Huomaamaton PRO+ RR on muotoiltu huomiota herättämättömän tyylikkääksi. Kompaktina se sopii useimpiin olemassa oleviin asennuspaikkoihin ja -aukkoihin.

Kestävä PRO+ RR on rakennettu jämääkään alumiinirunkoon ja linssejä suojaa iskunkestävä polykarbonaatti. Molemmissa malleissa on myös teräksinen suoja- ja asennuskotelo.



4041 0678
Painotuote



PEFC
PEFC/02-31-189



PRO+ RR katosvalo

PRO+ RR U – uppoasennus

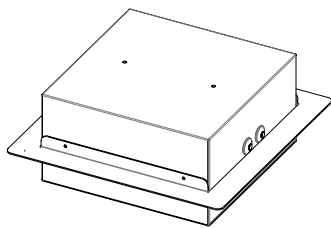
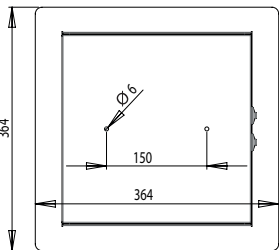
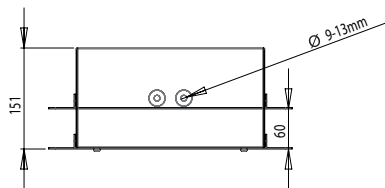
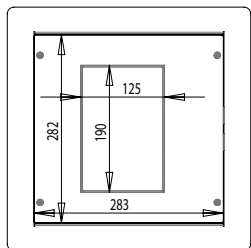

PRO+ RR P – pinta-asennus

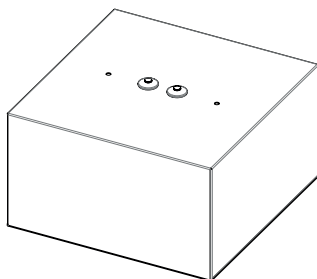
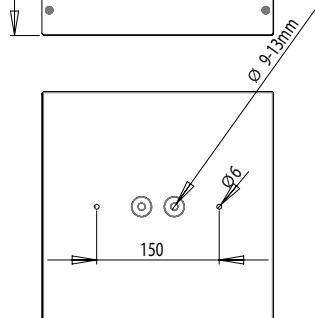
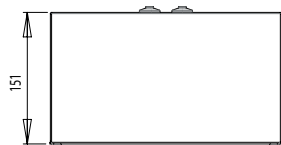
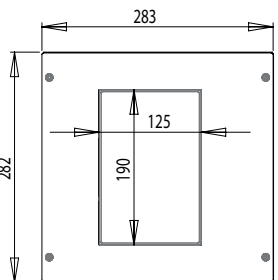
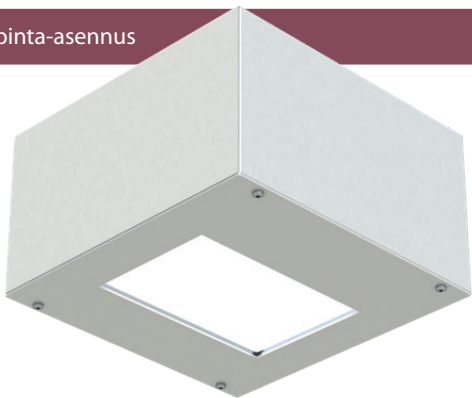

Kotelointi: Valaisin eloksoitu alumiini, kotelo ruostumaton teräs (RAL 9010)

Optiikka: Optimoitu, iskunkestävä ja UV-suojattu Easy LED -polykarbonaattooptiikka, useita valonjakoja saatavilla

Suojausluokka: Valaisinyksikkö IP66

Ohjaus: Vakiona DALI (CLO, MainsDIM ja Kaamos saatavana)

DALI osoitteet: 1

Käyttölämpötila (95% RH):
 15 W: -40°C ...+40°C
 23 W: -40°C ...+35°C
 30 W: -40°C ...+30°C
 41 W: -40°C ...+25°C

Lämpösuojaus: Automaattinen lämpösuojaus älykkäällä tehoton pudotuksella

Huoltovapaa käyttöikä:
 15 W: >100kh T +25°C
 23 W: >100kh T +25°C
 30 W: >75kh T +25°C
 41 W: >50kh T +25°C

Käyttöjännite: 230 VAC (toiminta alue: 170...264 VAC)

Käyttötaajuus: 50/60 Hz

Valaisimen suojausluokka: CL I

Jäännösvalovirta 100 000 h käytön jälkeen: 0,90

Ylijännitesuojaus: 10 kV L-GND, N-GND (EN 61000-4-5), 6 kV L-N (EN 61547)

Paino: 6,1 kg (PRO RR U)
 5,1 kg (PRO RR P)

Mitat (PxLxK): 364 x 364 x 151 mm (PRO RR U)
 283 x 282 x 151 mm (PRO RR P)

| Kokonaistehonkulutus [W] | Virta [A] | Valovirta* [lm] |
|--------------------------|-----------|-----------------|
| 15 W | 0,08 A | 2000 lm |
| 23 W | 0,11 A | 3140 lm |
| 30 W | 0,14 A | 4030 lm |
| 41 W | 0,19 A | 5190 lm |

*Annetut arvot ovat nimellisarvoja ja voivat vaihdella +/- 10%. Valovirta 740 sävyllä, riippuu optiikkavalinnoista. Kysy valonjakotiedoista nähdäksesi uusimmat tiedot

PRO+ RR sulakemitoitustaulukko

Kytettävien valaisimien enimmäismäärä

| | | B10 | B16 A | C10 A | C16 A |
|---|------|--------|-------|--------------------------|-------|
| PRO+ RR | 15 W | 0,08 A | 7 | 12 | 10 |
| | 23 W | 0,11 A | | | |
| | 30 W | 0,14 A | | | |
| | 41 W | 0,19 A | | | |
| Käynnistysvirtapiikki 53A, t = 200µs (50 % of Ipeak) | | | | Maavuotovirta 0,13 mA | |